

OSRAM
 Opto Semiconductors

OSRAM Opto Semiconductors, Inc.

SFH 7710

رقم القطعة:

المصنع / العلامة التجارية:

وصف المنتج

جداول البيانات:

حالة RoHS

حالة المخزون

شحن من

طريقة الشحن

SFH 7710

OSRAM Opto Semiconductors, Inc.

SENSOR TILT DIGITAL 10MA SMD

 SFH 7710.pdf

 خالية من الرصاص / بنفايات المتوافقة

6226 pcs stock

هونغ كونغ

DHL/Fedex/TNT/UPS/EMS

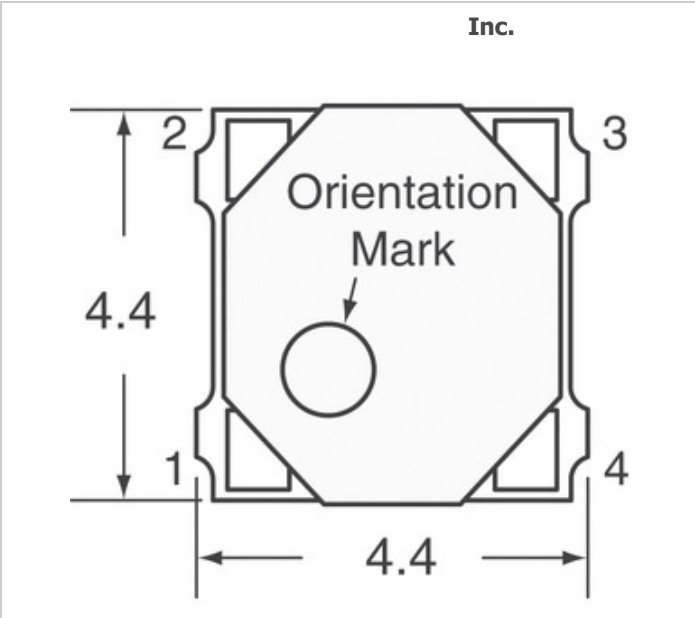

قد تكون الصورة تمثيل. انظر المواصفات للحصول على تفاصيل المنتج.

[طلب الإقتباس](#)









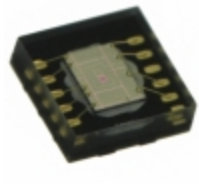
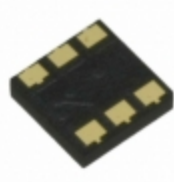

SFH 7710 مواصفات

رقم القطعة	SFH 7710
الصانع	OSRAM Opto Semiconductors, Inc.
وصف	SENSOR TILT DIGITAL 10MA SMD
حالة الرصاص الحرة / بنفايات الحالة	خالية من الرصاص / بنفايات المتوافقة
الكمية متاحة	6226 pcs
ورقة البيانات	 SFH 7710.pdf
الجهد - توريد	2.3 V ~ 3.6 V
سلسلة	-
التعبئة والتغليف	Tape & Reel (TR)
حزمة / كيس	4-SMD
نوع المخرجات	Digital, Open Drain
اسماء اخرى	475-1269-2 Q3437777 Q65110A4407 SFH 7710-Z
درجة حرارة التشغيل	-20°C ~ 65°C
زاوية التشغيل	-
تصاعد نوع	Surface Mount
مستوى الحساسية للرطوبة (MSL)	4 (72 Hours)
حالة خالية من الرصاص / حالة بنفايات	Lead free / RoHS Compliant
الحالي - الناتج	10mA

العلامات ذات الصلة

OSRAM Opto Semiconductors, Inc. SFH 7710	موزع SFH 7710	المزود SFH 7710
سعر SFH 7710	صور SFH 7710	صورة SFH 7710
SFH 7710 PDF Datasheet	تنزيل ورقة البيانات SFH 7710	SFH 7710 Datasheet
المالية SFH 7710	اشتر SFH 7710	اشتر OSRAM Opto Semiconductors, Inc. SFH 7710
OSRAM Opto Semiconductors, Inc. SFH 7710	المزود OSRAM Opto Semiconductors, Inc.	موزع OSRAM Opto Semiconductors, Inc.
OSRAM Opto Semiconductors, Inc. SFH 7710	OSRAM Opto Semiconductors Inc. SFH 7710	

منتجات ذات صلة

 <p>SFH 7251 مصنعين: OSRAM Opto Semiconductors, Inc. وصف: EMITTER IR MULTI TOPLED 201460 في المخزن: pcs</p> <p>RFQ</p>	 <p>SFH 7770 مصنعين: OSRAM Opto Semiconductors, Inc. وصف: LIGHT SENSOR AMBIENT SMD 2988 في المخزن: pcs</p> <p>RFQ</p>
 <p>SFH 7740-Z مصنعين: OSRAM Opto Semiconductors, Inc. وصف: SENSOR OPTO REFLECTIVE 6SMD 3146 في المخزن: pcs</p> <p>RFQ</p>	 <p>SFH 757 مصنعين: International Rectifier (Infineon Technologies) وصف: TRANSMITTER DIODE FIBER OPTIC 2799 في المخزن: pcs</p> <p>RFQ</p>
 <p>SFH 7250 مصنعين: OSRAM Opto Semiconductors, Inc. وصف: EMITTER IR 850NM 181732 في المخزن: pcs</p> <p>RFQ</p>	 <p>SFH 7225-Z مصنعين: OSRAM Opto Semiconductors, Inc. وصف: LED YELLOW CLEAR SMD 3784 في المخزن: pcs</p> <p>RFQ</p>
 <p>SFH 757V مصنعين: International Rectifier (Infineon Technologies) وصف: TRANSMITTER DIODE FIBER OPTIC 3285 في المخزن: pcs</p> <p>RFQ</p>	 <p>SFH 7770 E6 مصنعين: OSRAM Opto Semiconductors, Inc. وصف: ALS, PROXIMITY SENSOR (2-IN-1) 6277 في المخزن: pcs</p> <p>RFQ</p>
 <p>SFH 7743-Z مصنعين: OSRAM Opto Semiconductors, Inc. وصف: PHOTODETECTOR SCHMITT SMD 5572 في المخزن: pcs</p> <p>RFQ</p>	 <p>SFH 7741-Z مصنعين: OSRAM Opto Semiconductors, Inc. وصف: PROXIMITY SENSOR 30MM 7021 في المخزن: pcs</p> <p>RFQ</p>
 <p>SFH 7252 مصنعين: OSRAM Opto Semiconductors, Inc. وصف: MULTI TOPLED 221960 في المخزن: pcs</p> <p>RFQ</p>	 <p>SFH 7771 مصنعين: OSRAM Opto Semiconductors, Inc. وصف: CHIP ON BOARD 132216 في المخزن: pcs</p> <p>RFQ</p>

حقوق الطبع والنشر © 2020 موزع موثوقة للمكونات الإلكترونية

البريد الإلكتروني: Info@infinity-electronic.com

مبنى جابلورد التجاري ، 114-118 شارع لوكهارت ، وان تشاي ، هونغ كونغ ، العنوان: 17

