



Grayhill, Inc.

62S11-L0-040C

رقم القطعة:

62S11-L0-040C

المصنع / العلامة التجارية:

Grayhill, Inc.

وصف المنتج

ROTARY ENCODER OPTICAL 32PPR

جداول البيانات:

 62S11-L0-040C.pdf

حالة RoHS

 خالية من الرصاص / بنفايات المتوافقة

حالة المخزون

2079 pcs stock

شحن من

هونغ كونغ

طريقة الشحن

DHL/Fedex/TNT/UPS/EMS

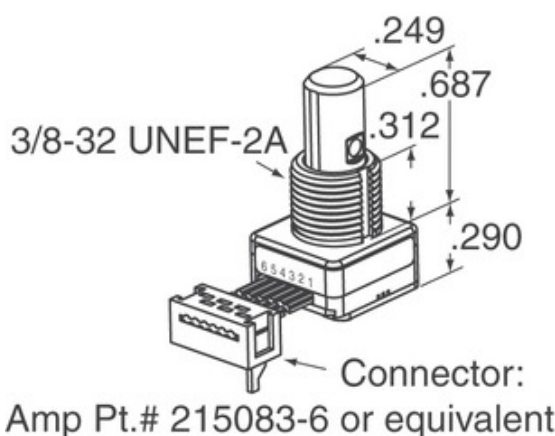

Connector:
Amp Pt.# 215083-6 or equivalent

[طلب الإقتباس](#)

قد تكون الصورة تمثيل. انظر المواصفات للحصول على تفاصيل المنتج.



62S11-L0-040C مواصفات

رقم القطعة	62S11-L0-040C
الصانع	Grayhill, Inc.
وصف	ROTARY ENCODER OPTICAL 32PPR
حالة الرصاص الحرة / بنفايات المتوافقة	خالية من الرصاص / بنفايات المتوافقة
الكمية متاحة	2079 pcs
ورقة البيانات	 62S11-L0-040C.pdf
الجهد - توريد	5V
إنهاء نمط	Cable with Connector
سلسلة	62S
(الحياة التناوب (دورات مين	1M
نبضة في الثورة	32
نوع المخرجات	Quadrature (Incremental)
اسماء اخرى	62S11L0040C
توجيه	Vertical
تصاعد نوع	Panel Mount
(MSL) مستوى الحساسية للرطوبة	1 (Unlimited)
حالة خالية من الرصاص / حالة بنفايات	Lead free / RoHS Compliant
نوع التشفير	Optical
الماسكة	Yes
بنيت في التبدل	No
نوع المحرك	1/4" Dia Flatted End

العلامات ذات الصلة

Grayhill, Inc. 62S11-L0-040C	62S11-L0-040C موزع	المزود 62S11-L0-040C
62S11-L0-040C سعر	62S11-L0-040C صور	صورة 62S11-L0-040C
62S11-L0-040C PDF Datasheet	تنزيل ورقة البيانات 62S11-L0-040C	62S11-L0-040C Datasheet
62S11-L0-040C المالية	62S11-L0-040C اشتر	62S11-L0-040C اشتر
Grayhill, Inc. 62S11-L0-040C	Grayhill, Inc. المزود	Grayhill, Inc. موزع
Grayhill, Inc. 62S11-L0-040C	Grayhill Inc. 62S11-L0-040C	

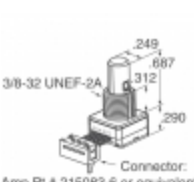
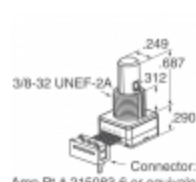
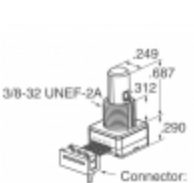
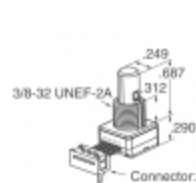
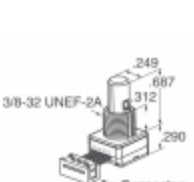
منتجات ذات صلة

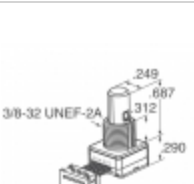
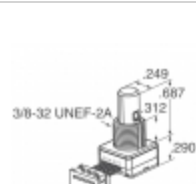
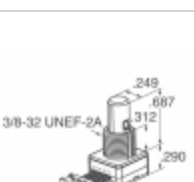
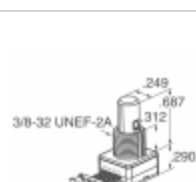
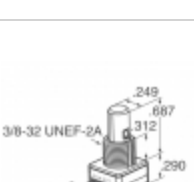
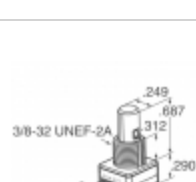
 <p>62S11-H9-P مصنعين: Grayhill, Inc. وصف: ROTARY ENCODER OPTICAL 32PPR 2159 pcs في المخزن: RFQ</p>	 <p>62S11-H9-PH مصنعين: Grayhill, Inc. وصف: ROTARY ENCODER OPTICAL 32PPR 2090 pcs في المخزن: RFQ</p>
 <p>62S11-L0-060S مصنعين: Grayhill, Inc. وصف: ROTARY ENCODER OPTICAL 32PPR 2241 pcs في المخزن: RFQ</p>	 <p>62S11-L0-060SH مصنعين: Grayhill, Inc. وصف: ROTARY ENCODER OPTICAL 32PPR 2073 pcs في المخزن: RFQ</p>
 <p>62S11-H9-060C مصنعين: Grayhill, Inc. وصف: ROTARY ENCODER OPTICAL 32PPR 2172 pcs في المخزن: RFQ</p>	 <p>62S11-L0-040S مصنعين: Grayhill, Inc. وصف: ROTARY ENCODER OPT 32PPR 4" CBL 2058 pcs في المخزن: RFQ</p>
 <p>62S11-L0-020C مصنعين: Grayhill, Inc. وصف: ROTARY ENCODER OPTICAL 32PPR 1839 pcs في المخزن: RFQ</p>	 <p>62S11-L0-060CH مصنعين: Grayhill, Inc. وصف: ROTARY ENCODER OPTICAL 32PPR 1935 pcs في المخزن: RFQ</p>
 <p>62S11-L0-055C مصنعين: Grayhill, Inc. وصف: ROTARY ENCODER OPTICAL 32PPR 1995 pcs في المخزن: RFQ</p>	 <p>62S11-H9-060SH مصنعين: Grayhill, Inc. وصف: ROTARY ENCODER OPTICAL 32PPR 1966 pcs في المخزن: RFQ</p>
 <p>62S11-L0-P مصنعين: Grayhill, Inc. وصف: ROTARY ENCODER OPTICAL 32PPR 2100 pcs في المخزن: RFQ</p>	 <p>62S11-L0-020CH مصنعين: Grayhill, Inc. وصف: ROTARY ENCODER OPTICAL 32PPR 2105 pcs في المخزن: RFQ</p>

حقوق الطبع والنشر © 2020 مورع موثوقة للمكونات الإلكترونية

البريد الإلكتروني: Info@infinity-electronic.com

مبنى جابلورد التجاري ، 114-118 شارع لوكهارت ، وان تشاي ، هونغ كونغ ، ف العنوان: 17

