



Omron Automation &amp; Safety

## MY2K AC100/110

رقم القطعة:

المصنع / العلامة التجارية:

وصف المنتج

جداول البيانات:

حالة RoHS

حالة المخزون

شحن من

طريقة الشحن

MY2K AC100/110

Omron Automation &amp; Safety

RELAY GEN PUR 3A 100/110VAC

 MY2K AC100/110.pdf

 خالية من الرصاص / بنفايات المتوافقة

3495 pcs stock

هونغ كونغ

DHL/Fedex/TNT/UPS/EMS

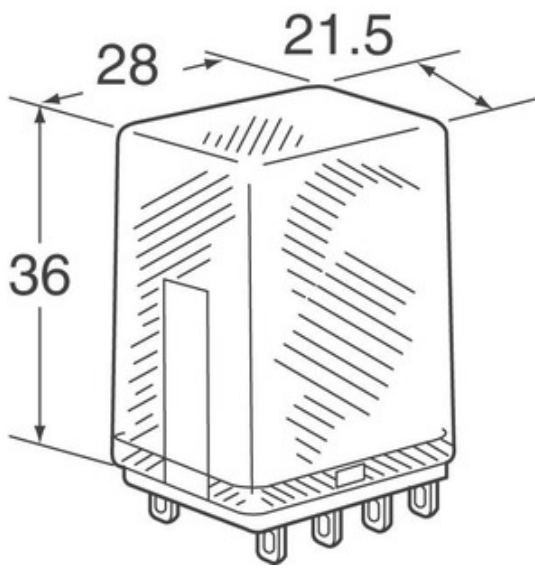

قد تكون الصورة تمثيل. انظر المواصفات للحصول على تفاصيل المنتج.

[طلب الإقتباس](#)









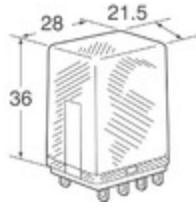

### مواصفات MY2K AC100/110

رقم القطعة	MY2K AC100/110
الصانع	Omron Automation & Safety
وصف	RELAY GEN PUR 3A 100/110VAC
حالة الرصاص الحرة / بنفايات الحالة	خالية من الرصاص / بنفايات المتوافقة
الكمية متاحة	3495 pcs
ورقة البيانات	 MY2K AC100/110.pdf
سلسلة	*
اسماء اخرى	MY2K AC100/110-ND MY2KAC100/110 MY2KAC100110
مستوى الحساسية للرتوية (MSL)	1 (Unlimited)
حالة خالية من الرصاص / حالة بنفايات	Lead free / RoHS Compliant
وصف تفصيلي	Relay Coil

### العلامات ذات الصلة

Omron Automation & Safety MY2K AC100/110	موزع MY2K AC100/110	المزود MY2K AC100/110
سعر MY2K AC100/110	صور MY2K AC100/110	صورة MY2K AC100/110
MY2K AC100/110 PDF Datasheet	تنزيل ورقة البيانات MY2K AC100/110	MY2K AC100/110 Datasheet
MY2K AC100/110 المالية	اشتر MY2K AC100/110	اشتر Omron Automation & Safety MY2K AC100/110
Omron Automation & Safety MY2K AC100/110	المزود Omron Automation & Safety	موزع Omron Automation & Safety
Omron Automation & Safety MY2K AC100/110	Omron Automation and Safety MY2K AC100/110	

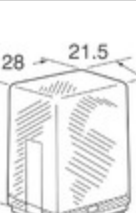
### منتجات ذات صلة

 <p><b>MY2IN1 DC24 (S)</b> مصنعين: Omron Automation &amp; Safety وصف: RELAY GEN PURPOSE DPDT 5A 24V 8975 pcs في المخزن:</p> <p><a href="#">RFQ</a></p>	 <p><b>MY2K DC48</b> مصنعين: Omron Automation &amp; Safety وصف: RELAY GEN PURPOSE DPDT 3A 48V 2547 pcs في المخزن:</p> <p><a href="#">RFQ</a></p>
 <p><b>MY2K AC120</b> مصنعين: Omron Automation &amp; Safety وصف: RELAY GEN PURPOSE DPDT 3A 120V 1180 pcs في المخزن:</p> <p><a href="#">RFQ</a></p>	 <p><b>MY2K AC12</b> مصنعين: Omron Automation &amp; Safety وصف: RELAY GEN PUR 3A 12VAC 7026 pcs في المخزن:</p> <p><a href="#">RFQ</a></p>
 <p><b>MY2IN1-D2 DC24 (S)</b> مصنعين: Omron Automation &amp; Safety وصف: RELAY GEN PURPOSE DPDT 5A 24V 3919 pcs في المخزن:</p> <p><a href="#">RFQ</a></p>	 <p><b>MY2K AC24</b> مصنعين: Omron Automation &amp; Safety وصف: RELAY GEN PURPOSE DPDT 3A 24V 5445 pcs في المخزن:</p> <p><a href="#">RFQ</a></p>
 <p><b>MY2K DC12</b> مصنعين: Omron Automation &amp; Safety وصف: RELAY GEN PURPOSE DPDT 3A 12V 3171 pcs في المخزن:</p> <p><a href="#">RFQ</a></p>	 <p><b>MY2IN1-D2 DC12 (S)</b> مصنعين: Omron Automation &amp; Safety وصف: RELAY GEN PURPOSE DPDT 5A 12V 4747 pcs في المخزن:</p> <p><a href="#">RFQ</a></p>
 <p><b>MY2IN1 DC100/110 (S)</b> مصنعين: Omron Automation &amp; Safety وصف: RELAY GEN PURPOSE DPDT 5A 110V 9575 pcs في المخزن:</p> <p><a href="#">RFQ</a></p>	 <p><b>MY2IN1-D2 DC100/110 (S)</b> مصنعين: Omron Automation &amp; Safety وصف: RELAY GEN PURPOSE DPDT 5A 110V 5038 pcs في المخزن:</p> <p><a href="#">RFQ</a></p>
 <p><b>MY2K-02 AC100</b> مصنعين: Omron Automation &amp; Safety وصف: RELAY GEN PUR PCB 100VAC 4286 pcs في المخزن:</p> <p><a href="#">RFQ</a></p>	 <p><b>MY2IN1 DC12 (S)</b> مصنعين: Omron Automation &amp; Safety وصف: RELAY GEN PURPOSE DPDT 5A 12V 11175 pcs في المخزن:</p> <p><a href="#">RFQ</a></p>

حقوق الطبع والنشر © 2020 موزع متوفرة للمكونات الإلكترونية

البريد الإلكتروني: Info@infinity-electronic.com

مبنى جابلورد التجاري ، 114-118 شارع لوكهارت ، وان تشاي ، هونغ كونغ ، IF العنوان: 17

